

Modell: 1207

Produktinfo

Stand 02/2023



1,5-Sitzer medium mit Armlehne links - 1,5-Sitzer medium ohne Armlehnen - Eckelement + 1-Sitzer + Abschlussteil medium rechts



www.blauer-engel.de/uz148



Longlife
by 3C Care

Modell: 1207

Modellcheckliste

Damit Sie keine unserer Auswahlmöglichkeiten vergessen...

Nutzen Sie diese Modellcheckliste, um mit Ihrem Kunden alle Optionen zu besprechen.

Ein absolutes Muss

Folgende Auswahlmöglichkeiten müssen bei diesem Modell berücksichtigt werden (bei der Bestellung unbedingt mit angeben):

Sitzausführung

Füße

Funktionen

Haben Sie Ihrem Kunden die Vorteile von folgenden Funktionen erläutert?

Relaxfunktion Herz-Waage motorisch

mit / ohne Akku wählbar

Zubehör

Haben Sie Ihren Kunden über die Auswahl unserer Zubehörartikel informiert?

Hocker mit/ohne Stauraum

Hockerbank mit/ohne Stauraum

Kopfstütze

Kissen

Modell: 1207



Aufbau und Bestellhinweise

Gestell: Tragende Teile des Gestells aus Massivholz und Holzwerkstoffen, Flächen mit Polsterpappe verblendet.

Sitz: Unterfederung mit dauerelastischen Stahl-Wellenfedern und einer oberseitigen Abdeckung.

Federkern: Federkernsitz aus gezogenem Federstahldraht (außer Hocker). Sitz abgedeckt mit Textilvlies, PUR-Schaum (mind. RG 35) und Wattevlies.
(Abbildung siehe „Bestellhinweise und Querschnitte“)



TT-Federkern: Punktelastischer Tonnentaschenfederkernsitz (TTFK) aus gezogenem Federstahldraht (außer Hocker), abgedeckt mit Textilvlies, Schaum (mind. RG 35) und Wattevlies.
(Abbildung siehe „Querschnitte und Bestellhinweise“)



Rücken: Rücken aus ergonomisch geformtem Schaumstoff (mind. RG 25). Abdeckung aus Wattevlies. Die Rückenspannteile sind in Stoff, echt bezogen, in Leder gegen Mehrpreis lieferbar.

Polsterung: Weicher, lockerer Polsteraufbau, bei dem eine modellbedingte oder gestalterisch gewünschte Wellenbildung der Bezüge sowie Sitzabdrücke warentypisch sind. Die Polsterung wird sich der Körperform anpassen bzw. die Sitzfestigkeit leicht nachlassen. Geringfügige Unterschiede in der Sitzhärte bei Anbaugruppen sind konstruktionsbedingt und daher kein Beanstandungsgrund.

Hocker / Hockerbank: Nur in der Sitzausführung „Soft“ erhältlich!
Sitz aus PUR-Schaum (mind. RG 35). Sitz abgedeckt mit Wattevlies.

Maße:
Höhe: **85 cm**
Tiefe: **90 - 152 cm**
Sitzhöhe: **47 cm**
Sitztiefe: **55 - 108 cm**

Aufbau und Bestellhinweise

Sonstiges:

Alle verwendeten Materialien entsprechen den Anforderungen der DGM laut RAL GZ 430. Die Nahtverteilung kann bei Stoff-, Leder- oder Kunstlederverarbeitung unterschiedlich ausfallen. Die Abzeichnung bei Steppmatten und Kissen sind design- oder konstruktionsbedingt. Die Verarbeitung von Zier-, Kapp- oder Doppelnähten kann in den Stoff-, Leder- oder Kunstledervarianten unterschiedlich ausfallen.

Nahtausführung: Einfache Schließnaht! Alle Rückenspannteile werden standardmäßig im jeweiligen Originalbezug geliefert. In Leder gegen Mehrpreis lieferbar. Materialbezogene Hinweise finden Sie in unseren Stoff- und Lederlaschen auf der Rückseite bei den einzelnen Stoffen und Lederqualitäten.

Alle in der Preisliste genannten Werte sind ca. Maße in Zentimeter, ermittelt nach üblicher Messmethode (s. RAL GZ 430) und im unbenutzten Neuzustand. Bitte beachten Sie, dass bei sehr legere gepolsterten Polstermöbeln im Zuge der Nutzung insbesondere in der Sitzhöhe und Sitztiefe erkennbare Maßabweichungen zu den hier angegebenen Maßen auftreten können. Änderungen in Form, Farbe und Konstruktion im Rahmen des technischen Fortschritts behalten wir uns vor.

Bitte notieren Sie Bestellungen immer davorstehend von links nach rechts!

Cord

Bezug Cord:

Modell auch in Cord (PG 2) lieferbar.

Die Preise entnehmen Sie bitte der Preisgruppe 2. Der Fadenverlauf weicht bei Einzelelementen ab.

Dies ist nur ein Auszug! Die Typenauswahl entnehmen Sie bitte dem Typenplan des gewünschten Modells.

Fadenverlauf bei Cord siehe Piktogrammbeispiel:

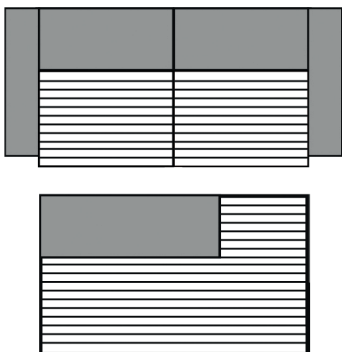

3-Sitzer/1-Sitzer+Abschlussstück etc.

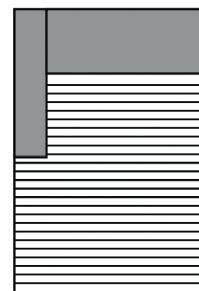

Longchair mit Armlehne li. / re.

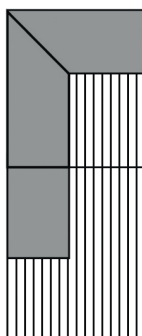

Eckelement + 1-Sitzer + Abschlussstück li. / re.

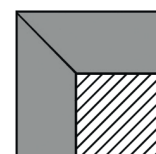

Spitz-Ecke

Querschnitte

Sitz: Federkern / Rücken: Soft

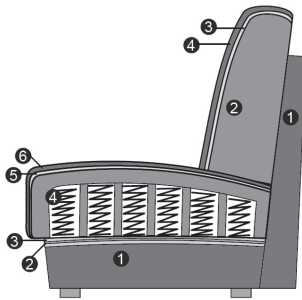

Sitz

1. Gestell
2. Wellenunterfederung
3. Abdeckung der Wellenfeder
4. Federkern (fest markierter Sitz)
5. Abdeckung aus Watte
6. Bezugsmaterial

Rücken

1. Gestell
2. Schaum (fester Rücken)
3. Abdeckung aus Watte
4. Bezugsmaterial

Sitz: Tonnentaschenfederkern / Rücken: Soft

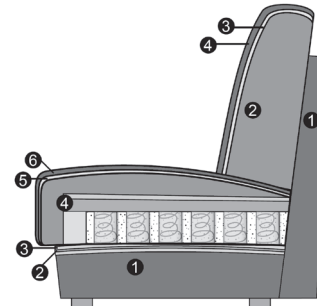

Sitz

1. Gestell
2. Wellenunterfederung
3. Abdeckung der Wellenfeder
4. TT-FDK (fest markierter Sitz)
5. Abdeckung aus Watte
6. Bezugsmaterial

Rücken

1. Gestell
2. Schaum (fester Rücken)
3. Abdeckung aus Watte
4. Bezugsmaterial

Modell: 1207



Armlehnen- und Fußauswahl

Bitte geben Sie **IMMER** die gewünschte Armlehne an, ein Armlehnenmix ist nicht möglich!



Armlehne 1

Hinweise Armlehne:

Armlehne 1: Stellbreite ca. 22 cm.



Metallfuß 427
Chrom glänzend



Metallfuß 428
schwarz matt



Metallfuß 429
Chrom matt



Holzfuß 1046
Eiche geölt

Hinweis Füße:

Fußhöhe:

15 cm

Holzfuß:

Der Holzfuß ist nur in Eiche geölt gegen Aufpreis erhältlich!

Modell: 1207



Funktionen

Relaxfunktion motorisch mit Herz- Waage Beschlag:

Bei komplett ausgefahrener Funktion gelangen Sie bis in die Herz-Waage-Position, bei der sich das Herz und die Füße auf derselben Höhe befinden.

Diese Position bewirkt eine optimale Durchblutung, entlastet die Beine und eignet sich daher perfekt zum Entspannen.

Die motorische Relaxfunktion sorgt in Verbindung mit der Multifunktionskopfsütze (Raster-Beschlag) für eine gemütliche und angenehme Position beim Fernsehen, Lesen oder für einen leichten Schlaf zwischendurch.

Sie können das Fußteil zur Verlängerung der Beinauflage sowie den Neigungswinkel des Rückens per kabelgebundenen Handschalter auf Ihre Idealposition einstellen.

Der kabelgebundene Handschalter befindet sich an der Armlehenseite (bei Typen mit Armlehne) oder davorstehend, linksseitig bei Typen ohne Armlehnen.

Die optimale Nutzung der Relaxfunktion ist nur in Verbindung mit der Multifunktionskopfsütze (76700) gegeben!

Achtung! Das Stellmaß zur Wand verändert sich bei der Relaxfunktion. Die Elemente mit Funktion müssen ca. 25 cm von der Wand gestellt werden.

Die jeweilige Bedienungsanleitung liegt dem Möbel bei.



Relaxfunktion motorisch

Modell: 1207

Funktionen

Akku: Ladezeit (Micro-USB) ca. 11,5 Stunden - B 8,5 x H 13,9 x T 5,5 cm.
Beim Aufladen blinken 4 LED's nacheinander, sie zeigen 25 %, 50 %, 75 % und 100 % Kapazität an. Wenn alle 4 LED's dauerhaft leuchten, ohne zu blinken, ist das Gerät vollständig aufgeladen.

*Der Zusatz-Akku dient lediglich als Tausch-Akku zu Ihrem bereits bestehenden Akku.
Sie können Ihren Funktionssessel nicht nachträglich mit der Vorrichtung für einen Akku ausstatten.

Hocker / Hockerbank mit Stauraum: Ob Kissen, Decke oder Zeitschriften - in dem Stauraum finden alle Accessoires Platz.
Nur in der Sitzausführung „Soft“ erhältlich!
Sitz aus PUR-Schaum (mind. RG 35). Sitz abgedeckt mit Wattevlies.



Akku

Bestellhinweise

Kombinationsmöglichkeiten:

Bitte beachten Sie bei Ihrer Planung, dass **maximal drei Elemente**, die für eine Relaxfunktion ausgelegt sind (Sitzraster 62,5, 74, 82), **aneinander gereiht werden dürfen!** **Bei mehr als 3 Elementen, ob mit oder ohne Relaxfunktion, besteht Kippgefahr!** Ein Einsetzen des Universalstützfußes ist aus konstruktionsgründen ebenfalls nicht möglich. Bitte berücksichtigen Sie die Hinweise bei der Planung Ihrer Garnitur!

Stützfüße:



Bitte berücksichtigen Sie, dass die Elemente mit den Sitzrastern 82, 74 und 62,5 über zusätzliche zurückgesetzte schwarze Stützfüße verfügen! Diese sind unter den Elementen sichtbar!

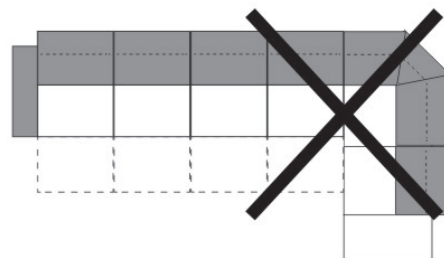
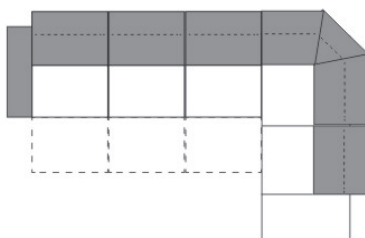
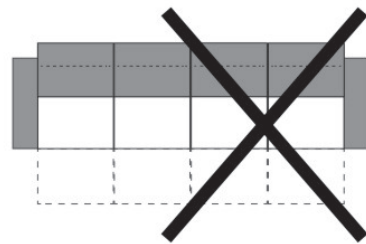
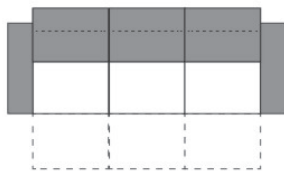

Abschlusssteile:

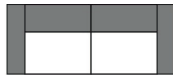

Bitte beachten Sie, dass **Abschlusssteile** aus technischen Gründen immer mit einem Basiselement kombiniert werden müssen (z. B. Longchair, Umbauecke, Spitzeckteil...). Abschlusselemente können nicht einzeln gestellt oder miteinander kombiniert werden.







Alle Artikel auf einen Blick
(ohne Typen mit Funktion und Zubehör)

Einzelelemente mit 2 Armlehnen					
					
3-Sitzer mit 2 Armlehnen	2,5-Sitzer mit 2 Armlehnen	2-Sitzer mit 2 Armlehnen			
164 cm + 2 AL	148 cm + 2 AL	125 cm + 2 AL			

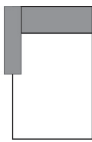
Einzelelemente für Relaxfunktion mit Armlehne links / rechts					
					
1,5-Sitzer mit Armlehne links / rechts	1,5-Sitzer medium mit Armlehne links / rechts	1-Sitzer mit Armlehne links / rechts			
82 cm + AL	74 cm + AL	62,5 cm + AL			

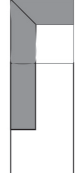
Einzeltypen für Relaxfunktion ohne Armlehnen					
					
1,5-Sitzer ohne Armlehnen	1,5-Sitzer medium ohne Armlehnen	1-Sitzer ohne Armlehne			
82 cm	74 cm	62,5 cm			

Basiselemente					
					
Longchair mit Armlehne links / rechts	Longchair maxi mit Armlehne links / rechts	Eckelement + 1-Sitzer + Abschlussteil li. / re.	Ecke + 1-Sitzer m. Abschlussteil li./re.	Spitzecke groß	
AL + 74 x 160 cm	AL + 102 x 160 cm	95 x 203 cm	95 x 223 cm	100 x 100 cm	

Abschlussteile					
					
1,5-Sitzer med. + Abschlussteil li./re.					
133 x 95 cm					

Modell: 1207



Kombinationen

Alle angegebenen Maße sind ohne Armlehnen-Maße. Bitte diese immer, nach Auswahl der Armlehne, noch dazurechnen!

Maße (ca. cm) Höhe 85 cm Tiefe 90-152 cm Sitzhöhe 47 cm Sitztiefe 55-108 cm			
Art.-Nr.	90182(Abb.)/90183(spiegelbildl.)	90046(Abb.)/90047(spiegelbildl.)	90035
Maße	AL + 243 x 203 cm	AL + 250 + AL x 160 cm	
	1,5-Sitzer medium mit Armlehne links - 1,5-Sitzer medium ohne Armlehnen - Eckelement+1-Sitzer+Abschlusssteil med. rechts	1,5-Sitzer medium mit Armlehne links - 1,5-Sitzer medium ohne Armlehnen - Longchair maxi mit Armlehne rechts	3-Sitzer mit 2 Armlehnen + 1,5-Sitzer medium mit Armlehne links - 1,5-Sitzer medium mit Armlehne rechts
Preise in EUR			
Preisgruppe 2	0,-	0,-	0,-
Preisgruppe 3	0,-	0,-	0,-
Preisgruppe 4	0,-	0,-	0,-
Preisgruppe B	0,-	0,-	0,-
Preisgruppe C	0,-	0,-	0,-
Preisgruppe L	0,-	0,-	0,-
Preisgruppe J	0,-	0,-	0,-
Preisgruppe T	0,-	0,-	0,-

Aufpreise

Rücken Leder	0,-	0,-	0,-
RF motor. pro SR	0,-	0,-	0,-
Holzfuß Eiche	0,-	0,-	0,-
Akku á	0,-	0,-	0,-

Modell: 1207



Einzelemente

Alle angegebenen Maße sind ohne Armlehnen-Maße. Bitte diese immer, nach Auswahl der Armlehne, noch dazurechnen!

Maße (ca. cm) Höhe 85 cm Tiefe 90-152 cm Sitzhöhe 47 cm Sitztiefe 55-108 cm				
Art.-Nr.	23002	22502	22002	
Maße	164 cm + 2 AL	148 cm + 2 AL	125 cm + 2 AL	
	3-Sitzer mit 2 Armlehnen	2,5-Sitzer mit 2 Armlehnen	2-Sitzer mit 2 Armlehnen	
Preise in EUR				
Preisgruppe 2	0,-	0,-	0,-	
Preisgruppe 3	0,-	0,-	0,-	
Preisgruppe 4	0,-	0,-	0,-	
Preisgruppe B	0,-	0,-	0,-	
Preisgruppe C	0,-	0,-	0,-	
Preisgruppe L	0,-	0,-	0,-	
Preisgruppe J	0,-	0,-	0,-	
Preisgruppe T	0,-	0,-	0,-	
Aufpreise				
Rücken Leder	0,-	0,-		
Holzfuß Eiche	0,-	0,-	0,-	

Modell: 1207



Einzelemente

Bitte beachten Sie bei Ihrer Planung, dass **maximal 3 Elemente**, die für eine Relaxfunktion ausgelegt sind (Sitzraster 62,5, 74, 82 cm), **aneinander gereiht werden dürfen! Bei mehr als 3 Elementen, ob mit oder ohne Relaxfunktion, besteht Kippgefahr!** Die optimale Nutzung der Relaxfunktion ist nur in Verbindung mit der Multifunktionskopfstütze (76700) gegeben!

Alle angegebenen Maße sind ohne Armlehnen-Maße. Bitte diese immer, nach Auswahl der Armlehne, noch dazurechnen!

Maße (ca. cm) Höhe 85 cm Tiefe 90-152 cm Sitzhöhe 47 cm Sitztiefe 55-108 cm				
Art.-Nr.	21501 / 21503	21500	21531 / 21533	21530
Maße	82 cm + AL	82 cm	74 cm + AL	74 cm
	1,5-Sitzer mit Armlehne links / rechts	1,5-Sitzer ohne Armlehne	1,5-Sitzer medium mit Armlehne links / rechts	1,5-Sitzer medium ohne Armlehne
Preise in EUR				
Preisgruppe 2	0,-	0,-	0,-	0,-
Preisgruppe 3	0,-	0,-	0,-	0,-
Preisgruppe 4	0,-	0,-	0,-	0,-
Preisgruppe B	0,-	0,-	0,-	0,-
Preisgruppe C	0,-	0,-	0,-	0,-
Preisgruppe L	0,-	0,-	0,-	0,-
Preisgruppe J	0,-	0,-	0,-	0,-
Preisgruppe T	0,-	0,-	0,-	0,-

Aufpreise

Rücken Leder	0,-	0,-	0,-	0,-
RF motor. pro SR	0,-	0,-	0,-	0,-
Holzfuß Eiche	0,-		0,-	
Akku á	0,-	0,-	0,-	0,-



Modell: 1207



Einzelemente

Bitte beachten Sie bei Ihrer Planung, dass **maximal 3 Elemente**, die für eine Relaxfunktion ausgelegt sind (Sitzraster 62,5, 74, 82 cm), **aneinander gereiht werden dürfen! Bei mehr als 3 Elementen, ob mit oder ohne Relaxfunktion, besteht Kippgefahr!** Die optimale Nutzung der Relaxfunktion ist nur in Verbindung mit der Multifunktionskopfstütze (76700) gegeben!

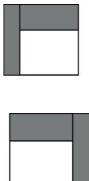
Alle angegebenen Maße sind ohne Armlehnen-Maße. Bitte diese immer, nach Auswahl der Armlehne, noch dazurechnen!

Maße (ca. cm) Höhe 85 cm Tiefe 90-152 cm Sitzhöhe 47 cm Sitztiefe 55-108 cm				
Art.-Nr.	21001 / 21003	21000		
Maße	62,5 cm + AL	62,5 cm		
	1-Sitzer mit Armlehne links / rechts	1-Sitzer ohne Armlehne		
Preise in EUR	Rücken echt	Rücken echt		
Preisgruppe 2	0,-	0,-		
Preisgruppe 3	0,-	0,-		
Preisgruppe 4	0,-	0,-		
Preisgruppe B	0,-	0,-		
Preisgruppe C	0,-	0,-		
Preisgruppe L	0,-	0,-		
Preisgruppe J	0,-	0,-		
Preisgruppe T	0,-	0,-		

Aufpreise

RF motor. pro SR	0,-	0,-		
Holzfuß Eiche	0,-			
Akku á	0,-	0,-		

Modell: 1207



Basiselemente

Bitte beachten Sie, dass jedes Element mit einer Armlehne aus technischen Gründen immer mit einem Basiselement kombiniert werden muss (z.B. Longchair oder Umbauecke ...). Elemente mit nur einer Armlehne können nicht einzeln gestellt oder miteinander kombiniert werden. Alle angegebenen Maße sind ohne Armlehnen-Maße. Bitte diese immer, nach Auswahl der Armlehne, noch dazurechnen!

Maße (ca. cm) Höhe 85 cm Tiefe 90-152 cm Sitzhöhe 47 cm Sitztiefe 55-108 cm ST Longch. 124 cm				
Art.-Nr.	61001 / 61003	61051 / 61053	62001 / 62003	62004 / 62005
Maße	AL + 74 x 160 cm	AL + 102 x 160 cm	95 x 223 cm	95 x 203 cm
	Longchair mit Armlehne links / rechts	Longchair maxi mit Armlehne links / rechts	Eckelement + 1-Sitzer + Abschlussteil links / rechts	Eckelement + 1-Sitzer + Abschlussteil links / rechts
Preise in EUR	Rücken echt	Rücken echt	Rücken echt	Rücken echt
Preisgruppe 2	0,-	0,-	0,-	0,-
Preisgruppe 3	0,-	0,-	0,-	0,-
Preisgruppe 4	0,-	0,-	0,-	0,-
Preisgruppe B	0,-	0,-	0,-	0,-
Preisgruppe C	0,-	0,-	0,-	0,-
Preisgruppe L	0,-	0,-	0,-	0,-
Preisgruppe J	0,-	0,-	0,-	0,-
Preisgruppe T	0,-	0,-	0,-	0,-



Aufpreise

Holzfuß Eiche	0,-	0,-	0,-	0,-

Modell: 1207

Basiselemente / Abschlussteile

Bitte beachten Sie, dass jedes Element mit einer Armlehne / Abschlussteile aus technischen Gründen immer mit einem Basiselement kombiniert werden muss (z.B. Longchair, Umbauecke, Segmenteckteil ...). Elemente mit nur einer Armlehne / Abschlussteile können nicht einzeln gestellt oder miteinander kombiniert werden.

Maße (ca. cm) Höhe 85 cm Tiefe 90-152 cm Sitzhöhe 47 cm Sitztiefe 55-108 cm ST Spitzecke 65 cm		 		
Art.-Nr.	66040	60531 / 60533		
Maße	100 x 100 cm	133 x 95 cm		
	Spitzecke groß	1,5-Sitzer medium + Abschlussteil links / rechts		
Preise in EUR	Rücken echt	Rücken echt		

Preisgruppe 2	0,-	0,-		
Preisgruppe 3	0,-	0,-		
Preisgruppe 4	0,-	0,-		
Preisgruppe B	0,-	0,-		
Preisgruppe C	0,-	0,-		
Preisgruppe L	0,-	0,-		
Preisgruppe J	0,-	0,-		
Preisgruppe T	0,-	0,-		

Aufpreise





Holzfuß Eiche	0,-	0,-		

Modell: 1207



Zubehör

Die optimale Nutzung der Relaxfunktion ist nur in Verbindung mit der Multifunktionskopfstütze (76700) gegeben!

Maße (ca. cm) Höhe 85 cm Tiefe 90-152 cm Sitzhöhe 47 cm Sitztiefe 55-108 cm				
Art.-Nr.	70000	70120	76300	76700
Maße	67 x 67 cm	112 x 67 cm	50 x 23 x 14 cm	52 x 28 x 20 cm
	Hocker quadratisch	Hockerbank	Kopfstütze, variabel einsteckbar	Multifunktionskopfstütze, variabel einsteckbar
Preise in EUR	Nur in Soft erhältlich!	Nur in Soft erhältlich!		

Preisgruppe 2	0,-	0,-	0,-	0,-
Preisgruppe 3	0,-	0,-	0,-	0,-
Preisgruppe 4	0,-	0,-	0,-	0,-
Preisgruppe B	0,-	0,-	0,-	0,-
Preisgruppe C	0,-	0,-	0,-	0,-
Preisgruppe L	0,-	0,-	0,-	0,-
Preisgruppe J	0,-	0,-	0,-	0,-
Preisgruppe T	0,-	0,-	0,-	0,-

Aufpreise





Holzfuß Eiche	0,-	0,-		
Stauraum Hocker	0,-	0,-		

Modell: 1207



Zubehör

Die optimale Nutzung der Relaxfunktion ist nur in Verbindung mit der Multifunktionskopfstütze (76700) gegeben!

Maße (ca. cm) Höhe 85 cm Tiefe 90-152 cm Sitzhöhe 47 cm Sitztiefe 55-108 cm				
Art.-Nr.	75900	75020	75030	75130
Maße	50 x 10 x 40 cm	40 x 40 cm	50 x 50 cm	60 x 40 cm
	Armteilkissen	Spitzkissen klein	Spitzkissen medium	Spitzkissen rechteckig medium
Preise in EUR				
Preisgruppe 2	0,-	0,-	0,-	0,-
Preisgruppe 3	0,-	0,-	0,-	0,-
Preisgruppe 4	0,-	0,-	0,-	0,-
Preisgruppe B	0,-	0,-	0,-	0,-
Preisgruppe C	0,-	0,-	0,-	0,-
Preisgruppe L	0,-	0,-	0,-	0,-
Preisgruppe J	0,-	0,-	0,-	0,-
Preisgruppe T	0,-	0,-	0,-	0,-

Aufpreise

Modell: 1207



Zubehör

Die optimale Nutzung der Relaxfunktion ist nur in Verbindung mit der Multifunktionskopfstütze (76700) gegeben!

Maße (ca. cm) Höhe 85 cm Tiefe 90-152 cm Sitzhöhe 47 cm Sitztiefe 55-108 cm				
	Art.-Nr.	77220	77120	77130
Maße	45 x 55 cm	55 x 55 cm	75 x 75 cm	
	Flutterkissen rechteckig klein	Flutterkissen klein	Flutterkissen medium	
Preise in EUR				
Preisgruppe 2	0,-	0,-	0,-	
Preisgruppe 3	0,-	0,-	0,-	
Preisgruppe 4	0,-	0,-	0,-	
Preisgruppe B	0,-	0,-	0,-	
Preisgruppe C	0,-	0,-	0,-	
Preisgruppe L	0,-	0,-	0,-	
Preisgruppe J	0,-	0,-	0,-	
Preisgruppe T	0,-	0,-	0,-	

Aufpreise

Modell: 1207

Zubehör

* Der Zusatz-Akku dient lediglich als Tausch Akku zu Ihrem bereits bestehenden Akku. Sie können Ihren Funktionssessel nicht nachträglich mit der Vorrichtung für einen Akku ausstatten.

Maße (ca. cm) Höhe 85 cm Tiefe 90-152 cm Sitzhöhe 47 cm Sitztiefe 55-108 cm				
Art.-Nr.	78300			
Maße	8,5 x H 13,9 x T 5,5 cm			
	Zusatz-Akku*			
Preise in EUR				
Preis	0,-			

Deutsche Gütegemeinschaft Möbel & Emissionslabel

Sie sind anspruchsvoll? Gut so - Wir sind es auch!

Daher legen wir großen Wert auf Haltbarkeit, Materialgüte, Langlebigkeit, Sicherheit und Gesundheitsverträglichkeit!

Weil unsere Möbel den hohen Ansprüchen der Gütegemeinschaft Möbel e.V. gerecht werden ist unser gesamtes Sortiment mit dem Gütezeichen „Goldenes M“ und der höchstmöglichen Emissionsklasse A ausgezeichnet



Gütezeichen „Goldenes M“

Fast 50 Jahre Forschung, Laborprüfungen, Praxistests, Vergleiche und wissenschaftlicher Austausch stecken hinter dem RAL Gütezeichen „Goldenes M“.

- Geprüfte Qualität nach Güte- und Prüfbestimmungen RAL-GZ 430
- Garantierte Sicherheit durch aufwendige Labor- und Funktionsprüfungen
- Gesundes Wohnen durch strenge Grenzwerte für Schadstoffe - zum Teil strenger als der Gesetzgeber vorschreibt, die in unabhängigen Prüflaboren festgelegt wurden

Das „Goldene M“ bedeutet für den Möbelkäufer: Dies ist Qualität, auf die Sie sich verlassen können.

Emissionslabel

Ein Expertenkreis der Deutschen Gütegemeinschaft Möbel e.V. hat in Zusammenarbeit mit führenden Prüfinstituten wie dem TÜV Rheinland, der LGA Nürnberg und dem ECO-Institut ein Emissionslabel für Möbel entwickelt.

- Das Label gibt dem Verbraucher Informationen zur Schadstoffemission und soll ihn vor gesundheitlichen Beeinträchtigungen schützen
- Das gesamte Sortiment ist nach diesen Richtlinien klassifiziert
- Der Nachweis der Klassifizierungen erfolgt aufgrund der Einhaltung der Vergabegrundlage mit entsprechenden Schadstoffprüfungen von neutralen Prüfinstituten auf Basis der Anforderungen nach RAL-GZ 430 oder derer des Blauen Engels.

Unsere Produkte erfüllen die höchstmögliche Emissionsklasse „A“, was uns ein ruhiges Gewissen und Ihnen höchstmögliche Sicherheit in Bezug auf die Emissionswerte Ihres Polstermöbels bietet.

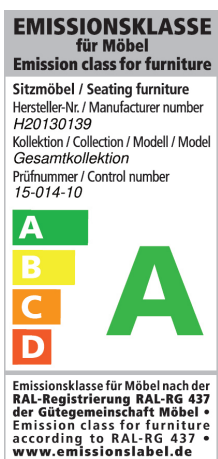

Blauer Engel und Longlife

Sie sind anspruchsvoll? Gut so - Wir sind es auch!

Gerade in dem Bereich Leder ist uns ein verantwortungsbewusster Umgang mit Umwelt und Gesundheit sehr wichtig. Unsere Leder sind mit dem „Blauen Engel“ ausgezeichnet, da wir gezielt gesundheitlich unbedenkliche Polsterleder für unsere Möbel auswählen.

Damit unsere Kunden lange Freude an Ihrer Ledergarnitur haben, bieten wir nun die Möglichkeit bis zu 4 Wochen nach dem Kauf des Möbels einen zusätzlichen 5-Jahres-LONGLIFE-Service abzuschließen.



www.blauer-engel.de/uz148

Blauer Engel - Umweltfreundliche Polsterleder

Der Blaue Engel für emissionsarme Polsterleder signalisiert, dass bei den ausgezeichneten Ledern die Umwelt- und Gesundheitsbelastungen von der Produktion über die gesamte Nutzungsdauer, bis hin zur Verwertung und Entsorgung minimiert sind.

Folgende Lederqualitäten sind mit dem Blauen Engel ausgezeichnet:

Dickleder
Soft-Line

Der Blaue-Engel ist das weltweit erfolgreichste Umweltzeichen mit einer Markenbekanntheit von 92%!



Longlife
by 3C Care



5-Jahres-LONGLIFE-Service

Mit den richtigen Reinigungs- und Pflegemitteln erhalten Sie den Wert Ihres Polstermöbels und haben lange Freude daran. Als Teil dieses 5-Jahres-LONGLIFE-Service erhalten Sie eine professionelle, telefonische Beratung, gratis Spezialprodukte und einen kostenlosen Support.

Dieser Service kann für folgende Lederqualitäten abgeschlossen werden:

Dickleder
Mercury

Der 5-Jahres-LONGLIFE-Service bietet Sicherheit für ein Polsterleder, dass besonders langlebig und einfach zu pflegen ist!

Weitere Informationen finden Sie unter www.3c-care.de

OEKO-TEX® STANDARD 100 + klimaneutraler Hersteller

Was ist OEKO-TEX® ?

Zahlreiche unserer Stoffe und Polstermaterialien sind mit dem STANDARD 100 by OEKO-TEX® Label ausgezeichnet. Ist ein textiler Artikel mit diesem Label ausgezeichnet, können Sie sich darauf verlassen, dass dieser Stoff bzw. das Polstermaterial auf Schadstoffe geprüft wurde und der Artikel somit gesundheitlich unbedenklich ist.

Die Angabe welche unserer Bezugstoffe zertifiziert sind und weitere hilfreiche Informationen finden Sie auf unserer Homepage unter <https://www.carina-polstermoebel.de/bezuege/stoffe/>



(Beispiellabel)

Die Auszeichnung bietet Ihnen folgende Vorteile:

- STANDARD 100 by OEKO-TEX® gehört zu den weltweitbekanntesten Labels für schadstoffgeprüfte Textilien. Es steht für Kundenvertrauen und hohe Produktsicherheit.
- Die Prüfung wird von unabhängigen OEKO-TEX® Instituten auf der Grundlage eines umfangreichen OEKO-TEX® Kriterienkataloges durchgeführt.
- Sie berücksichtigen im Prüfverfahren zahlreiche sowohl reglementierte wie nicht-reglementierte Substanzen, die der menschlichen Gesundheit schaden könnten.
- Vielfach gehen die gesetzten Grenzwerte für den STANDARD 100 über nationale und internationale Vorgaben hinaus.
- Der Kriterienkatalog wird mindestens einmal jährlich aktualisiert und um neue wissenschaftliche Erkenntnisse oder gesetzliche Vorgaben erweitert.



Wir sind ein klimaneutraler Möbelhersteller (bilanziell und durch CO₂-Zertifikate)

Wir können mit Stolz sagen, dass wir von der DGM als klimaneutraler Hersteller ausgezeichnet wurden. Unser Handeln orientiert sich stets am ressourcenschonenden Umgang, um so die Lebensgrundlagen von Menschen, Tieren und Pflanzen zu schützen und zu erhalten. Bei 3C ist Nachhaltigkeit nicht nur ein Werbeversprechen - die Entwicklung nachhaltiger Produkte ist für uns eine Selbstverständlichkeit.

Modell: 1207

EU Richtlinien



WEEE-Reg.-Nr. DE 34953752

Informationspflichten gemäß §18 Abs. 2 Elektro- und Elektronikgerätegesetz:

<https://www.bmu.de/themen/wasser-abfall-boden/abfallwirtschaft/statistiken/elektro-und-elektronikaltgeraete/>